



CUBE CASIERS

Les casiers Cube sont la solution idéale pour tout type d'utilisation car, grâce à leurs possibilités infinies de configuration, tous les besoins esthétiques et fonctionnels pouvant surgir dans chaque espace sont résolus.



CARACTÉRISTIQUES DE SÉRIE

- ▶ Charnières à ouverture 110°.
- ▶ Nivellement en hauteur de 15 mm.
- ▶ Serrure à barillet avec retenue de clé.



CARACTÉRISTIQUES OPTIONNELLES

JARDINIÈRE

- ▶ Ensemble stratifié e-19 mm

- A= 450 (1 colonne)
- 900 (2 colonnes)
- 1350 (3 colonnes)
- 1800 (4 colonnes)

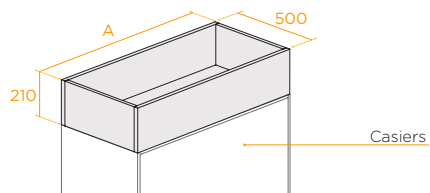

FICHE TECHNIQUE



CARACTÉRISTIQUES OPTIONNELLES

PAREMENT LATÉRAL / PLAFOND

- ▶ Mélaminé ép. 25 mm
- ▶ Métallique ép. 25 mm

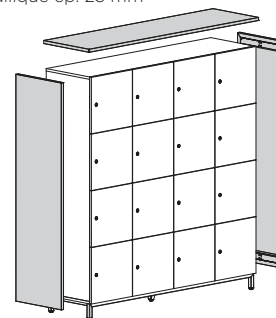

DOS TAPISSÉ AFFLEURANT

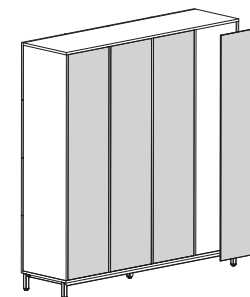

PIEDS MÉTALLIQUES

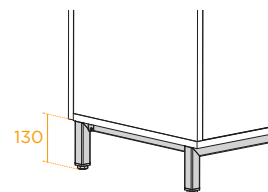

SERRURES

- ▶ Combinaison mono-utilisateur
- ▶ Combinaison multi-utilisateur



- ▶ Électronique clavier

- ▶ Électronique carte



ACCESSOIRES INTÉRIEURS

- 1 Étagère amovible mélaminé ou métal.
- 2 Étagère fixe mélaminé.
- 3 Séparateur un étagère.
- 4 Séparateur deux étagères.
- 5 Bac boîte à lettres.
- 6 Barre penderie.

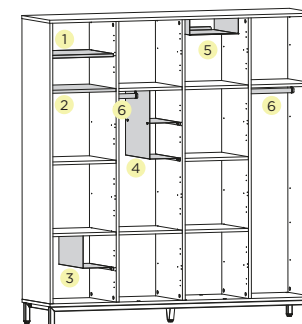



CUBE CASIERS

FICHE TECHNIQUE



DESCRIPTION

COMPOSANTS

► Fabriqué en aggloméré de particules de bois, encollé avec des résines synthétiques et conçu spécialement pour des applications qui exigent une haute résistance à la flexion, aux éraflures et aux taches, de densité moyenne 660 kg/m³ selon la norme EN 14323.

Finition bilaminé. Chant en PVC de 1 mm d'épaisseur selon la norme UNE 56.843:01.

► Côtés, séparateurs, étagères fixes, base et plafond laminé de 119 mm d'épaisseur.

► Dos laminé 12 mm d'épaisseur.

Résistance charge étagères selon la norme UNE EN 14073-3:05. 49 kg

Facile et rapide à monter. Tous les éléments sont vissés à l'aide de vis excentriques, sauf le dos, qui est inséré dans les côtés et/ou les séparateurs.

► Portes en laminé de 19 mm d'épaisseur ou en métal de 0,8 mm peintes en poudre époxy de 60/80 microns conforme à la réglementation en vigueur de réaction au feu UNE 23827-90. Outre la serrure à clé disponible, il y a différentes options de fermeture, aussi bien pour un usage mono-utilisateur (le code attribué à la serrure reste en permanence pour un seul utilisateur) que pour un usage multi-utilisateur (le code est attribué par l'utilisateur au moment de le fermer et peut être changé par un nouvel utilisateur) :

- Combinaison.
- Électronique de clavier : code à 4 chiffres avec des paramètres configurables :
Ouverture automatique, volume de signaux sonores, LED indicateur de fermeture.
Clé passe-partout électronique et clé à paramètre.
- Avec avertissement quand la pile est peu chargée.
Électronique de carte : système à carte Mifare avec des paramètres configurables : Ouverture automatique, volume de signaux sonores, LED indicateur de fermeture. Elle peut fonctionner avec une carte propre de l'utilisateur (secteur 2 libre), des cartes se service pour la gestion et la programmation de la serrure. Avec avertissement quand la pile est peu chargée.

► Dos tapissé sur plaque métallique de 0,8 mm d'épaisseur, revêtue de mousse de 5 mm d'épaisseur.

► Pieds métalliques de profilé 30 x 30 x 2 selon la norme UNE-EN 10305 peintes à la poudre époxy de 60/80 microns conforme à la réglementation en vigueur de réaction au feu UNE 23827-90.

DIMENSIONS

► Module casiers

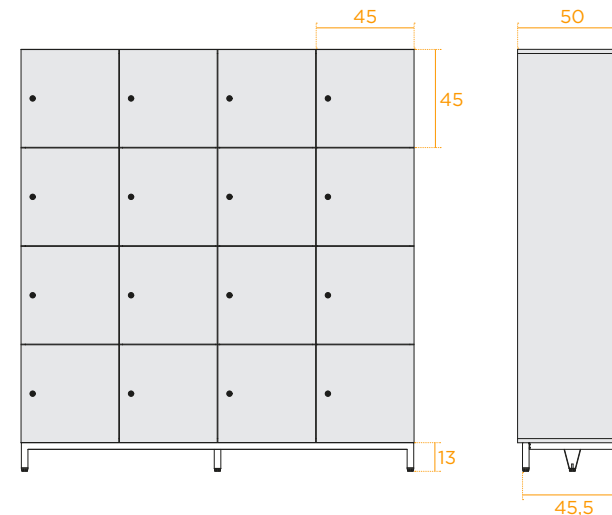

► Module assise

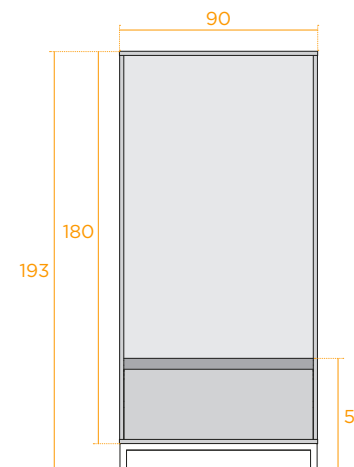

► Module penderie

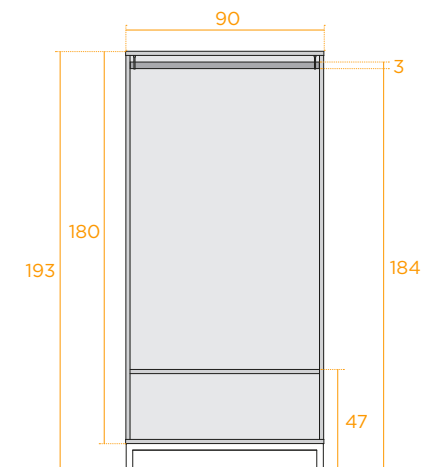



CUBE CASIERS

FICHE TECHNIQUE



GAMME

MODULES

► Module casiers

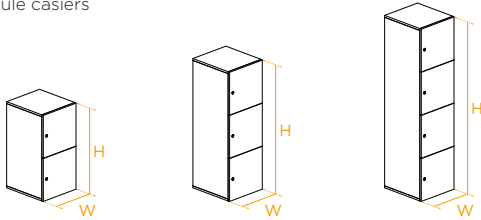

W \ H	90 (2 hauteurs)	135 (3 hauteurs)	180 (4 hauteurs)
45 (1 colonne)	● ■ ▲	● ■ ▲	● ■ ▲
90 (2 colonnes)	● ■ ▲	● ■ ▲	● ■ ▲
135 (3 colonnes)	● ■ ▲	● ■ ▲	● ■ ▲
180 (4 colonnes)	● ■ ▲	● ■ ▲	● ■ ▲

LÉGENDE

- SANS PORTES
- PORTE
- ▲ PORTE FENTE BOÎTE À LETTRES

► Module assise

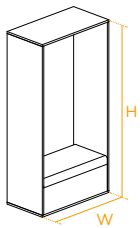

W \ H	180
90	●

► Module penderie

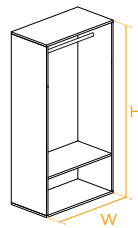

W \ H	180
90	●

FAÇADES

► Porte

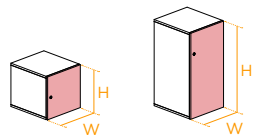

W \ H	45	90	135	180
45	●	●	●	●

► Porte fente boîte à lettres

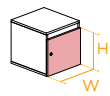

W \ H	41
45	●

PAREMENT

► Sur le côté

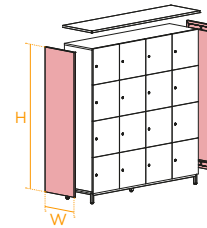

W \ H	90	135	180
50	●	●	●
100	●	●	●

► Plafond

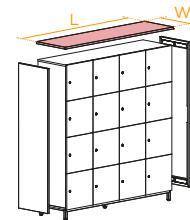

W \ L	45	90	135	180
50	●	●	●	●
100	●	●	●	●

DOS TAPISSÉ

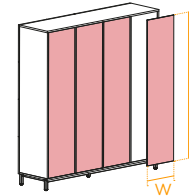

W \ H	90	135	180
45	●	●	●
90*			●

* Seulement sur module assise / penderie

PIEDS / JARDINIÈRE

► 1 colonne

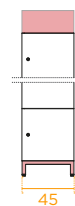

► 2 colonnes

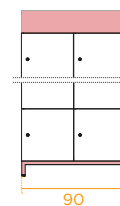

► 3 colonnes

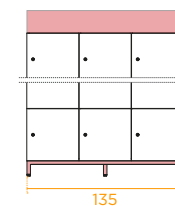

► 4 colonnes

